

PROYECTO DE TRABAJO - 39

VITRINA J. K. / 4 - 10°

(Basado en un diseño de James Krenov)



ALUMNO:

ALUMNO: _____

NOTA FINAL:

DESARROLLO DEL EJERCICIO: "VITRINA JK"

El ejercicio consta de:

1º Memoria de trabajo

1º Documentación escrita: (utilizar hojas de control) _____

- | | | |
|----|---|-----------------|
| 1- | Despiece /Volumen-Superficie | HOJA DE CONTROL |
| 2- | Nota de madera para realizar el primer mecanizado | HOJA DE CONTROL |
| 3- | Proceso de producción: se realizará diariamente | HOJA DE CONTROL |
| 4- | Presupuesto TOTAL | HOJA DE CONTROL |

Coste mano de obra: 6€/hora
Coste uso máquinas: 30€/hora
Coste material: Pino: 350€/m³

2ª Documentación gráfica _____

- 5- Croquis de la sección de cada una de las piezas
- 6- Detalle de cada una de las soluciones constructivas

Plazos de entrega de documentación

- Las HOJAS DE CONTROL 1 / 2 / 5 / 6 se entregarán antes de entrar a la sala de máquinas para realizar el mecanizado
- Las HOJAS DE CONTROL 3 /4 se entregarán al finalizar el trabajo práctico

Criterios de evaluación:

Presentación, limpieza y claridad
Datos completos y correctos.
Aplicación adecuada de las normas de dibujo
Medidas ajustadas al dibujo dado
Soluciones constructivas apropiadas
Proceso de realización apropiado
SI NO ESTÁ COMPLETA SE DEVOLVERÁ LA MEMORIA

2º Ejercicio práctico: _____

Criterios de evaluación: (trabajo terminado)

Escuadrías
Planitud
Ajustes de los ensambles
Acabado (lijado)
Medidas (deben ajustarse al dibujo proporcionado)
Tiempo de realización
SI NO ESTÁ TERMINADO NO SE CORREGIRÁ
El alumno deberá traer los accesorios (tiradores, bisagras...) necesarios

Tiempo máximo de realización previsto: 60 horas

Fecha inicio:

Fecha final:

Horas totales reales:

AUTOEVALUACIÓN:

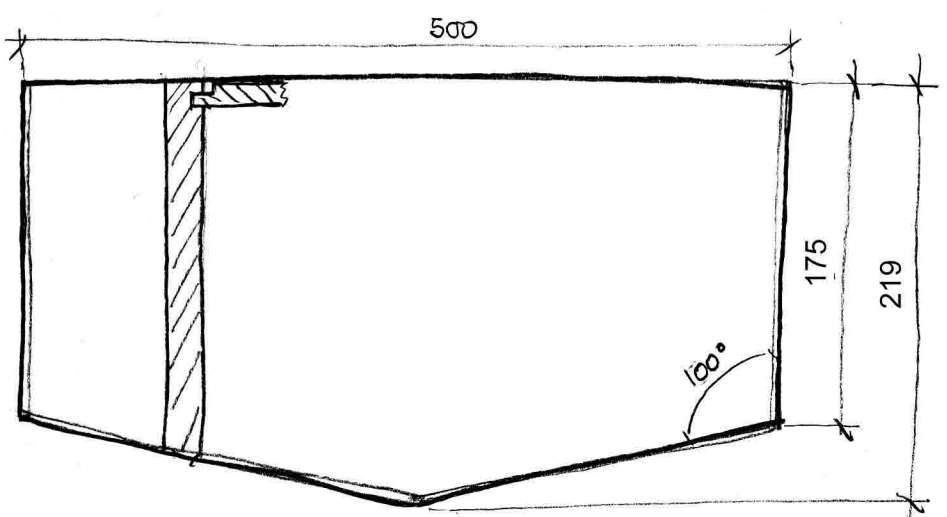
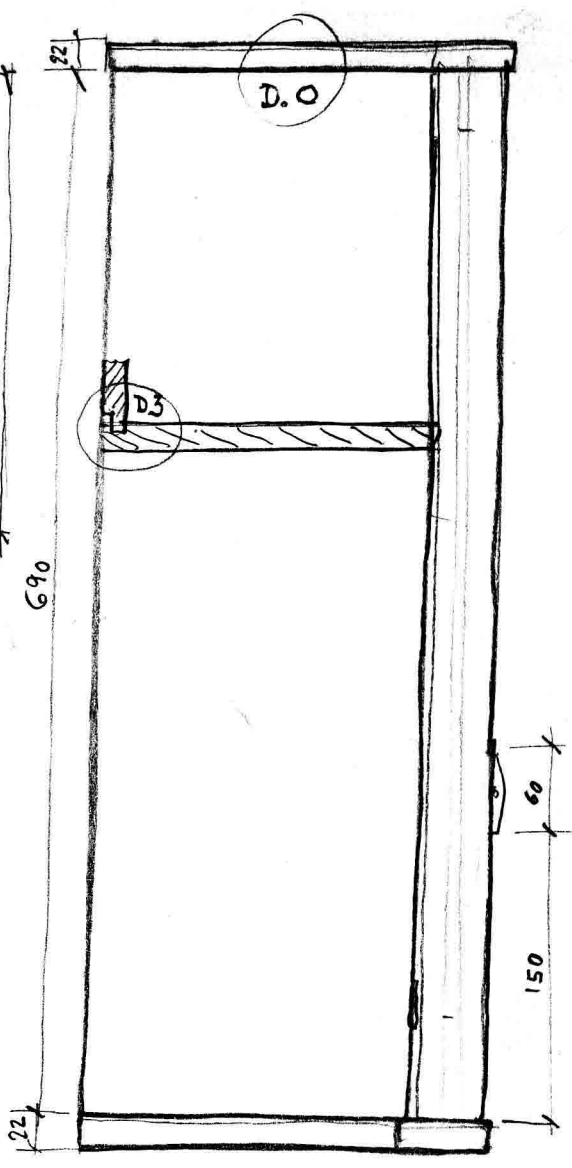
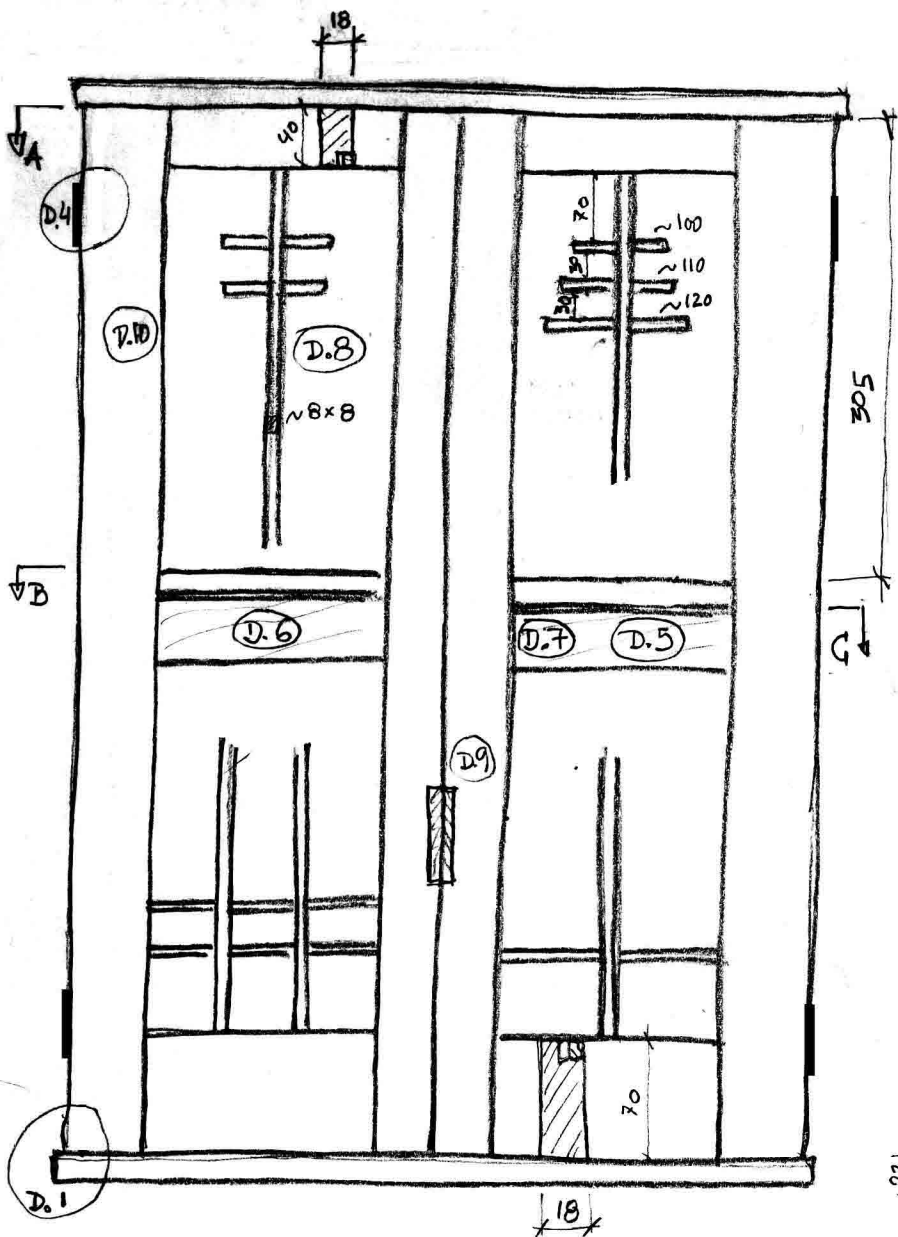

Basado en diseño de J. KRENOV

VITRINA - Mod 4-10
- J.K. -

D.0

- UNIÓN COSTADO/TAPA/BASE
- UNIÓN COSTADO/FUITEBANDA
- L₁ - Fijalle todo (nº 10)
- Enclavado (φ 8)
-

D.1

- MOLDURA TAPA/BASE

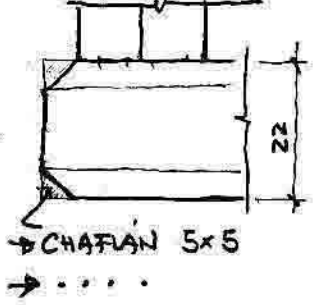

D.3

- UNIÓN TRASERA/T/B/C.

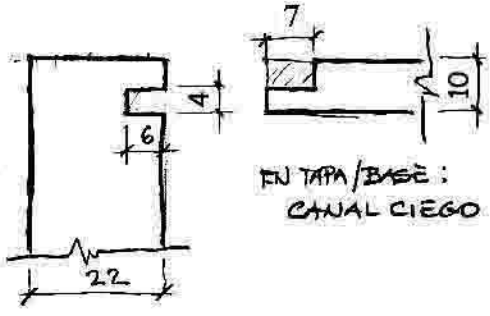

D.4

EMBISAGADO
- BISAGRA 50x40 (LIM)
... LATONADA/PLANA/CHATA

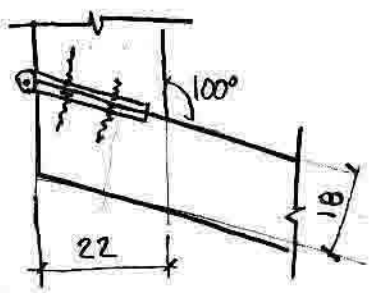

D.10

PUERTA LARG.

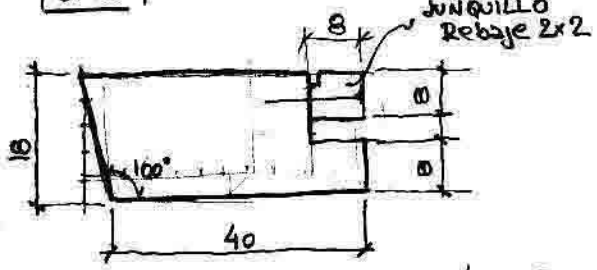

- TRAVESAÑO SUPERIOR: 40x18
- " INFERIOR: 70x18
- L₁ 4. ECUARRA . .

J.6

- COSTADO CAJÓN/RIEL DESLIZAMIENTO

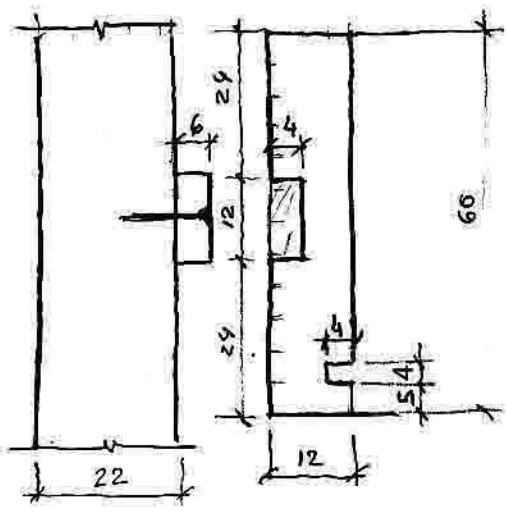

D.8

UNIÓN BISAGRAS
- MEDIA MADERA

D.9

TIRADOR PUERTA

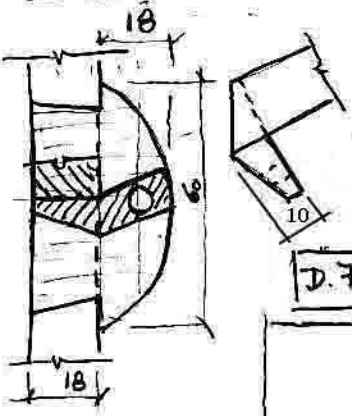

D.7

- FRENTE CAJÓN/UNIÓN CENTRAL...
TIRADOR?

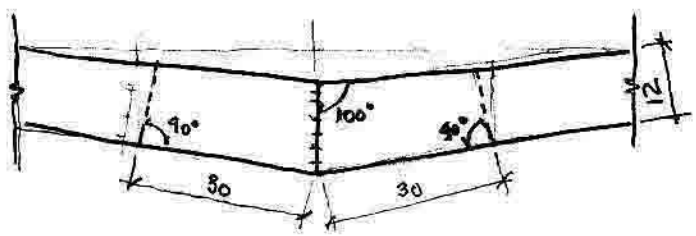
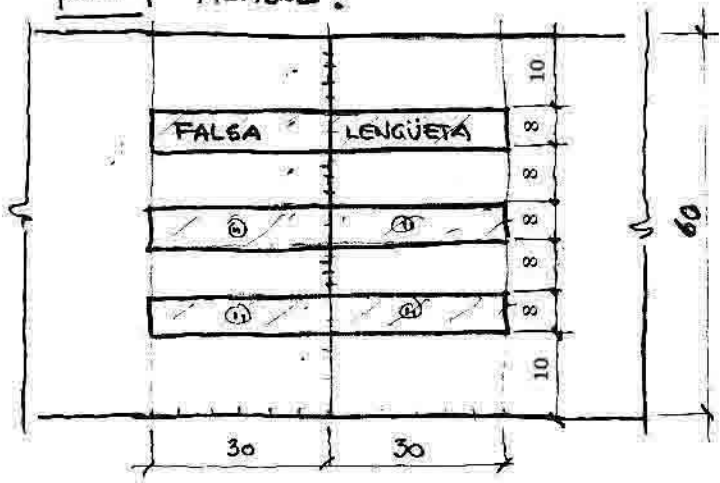

J.5

- UNIÓN CUERPO CAJÓN - COLA MUJANO... PABINTE

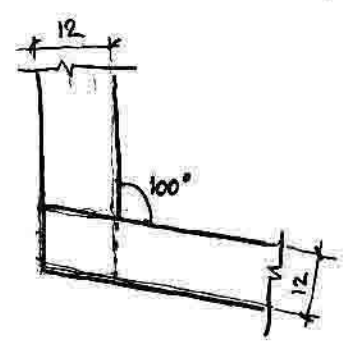
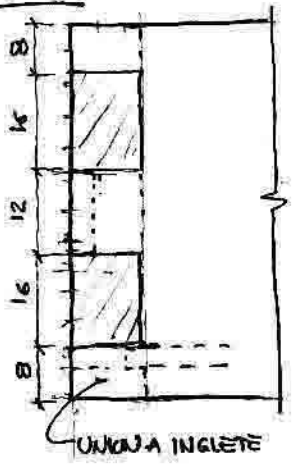

VITRINA - Mod 4 - 10°
= JK =

VITRINA J. K. MODELO 4 - 10

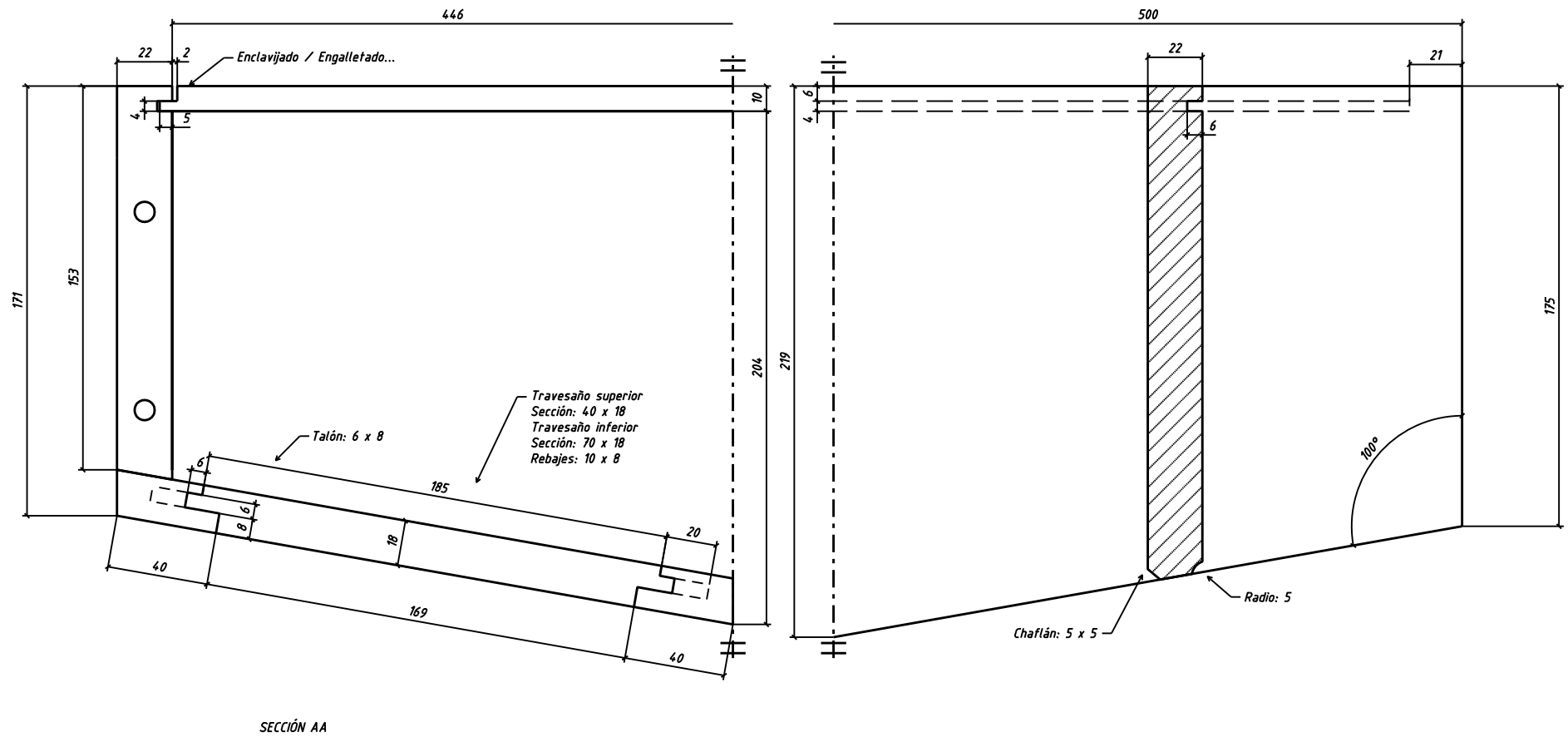

VITRINA J. K. MODELO 4 - 10

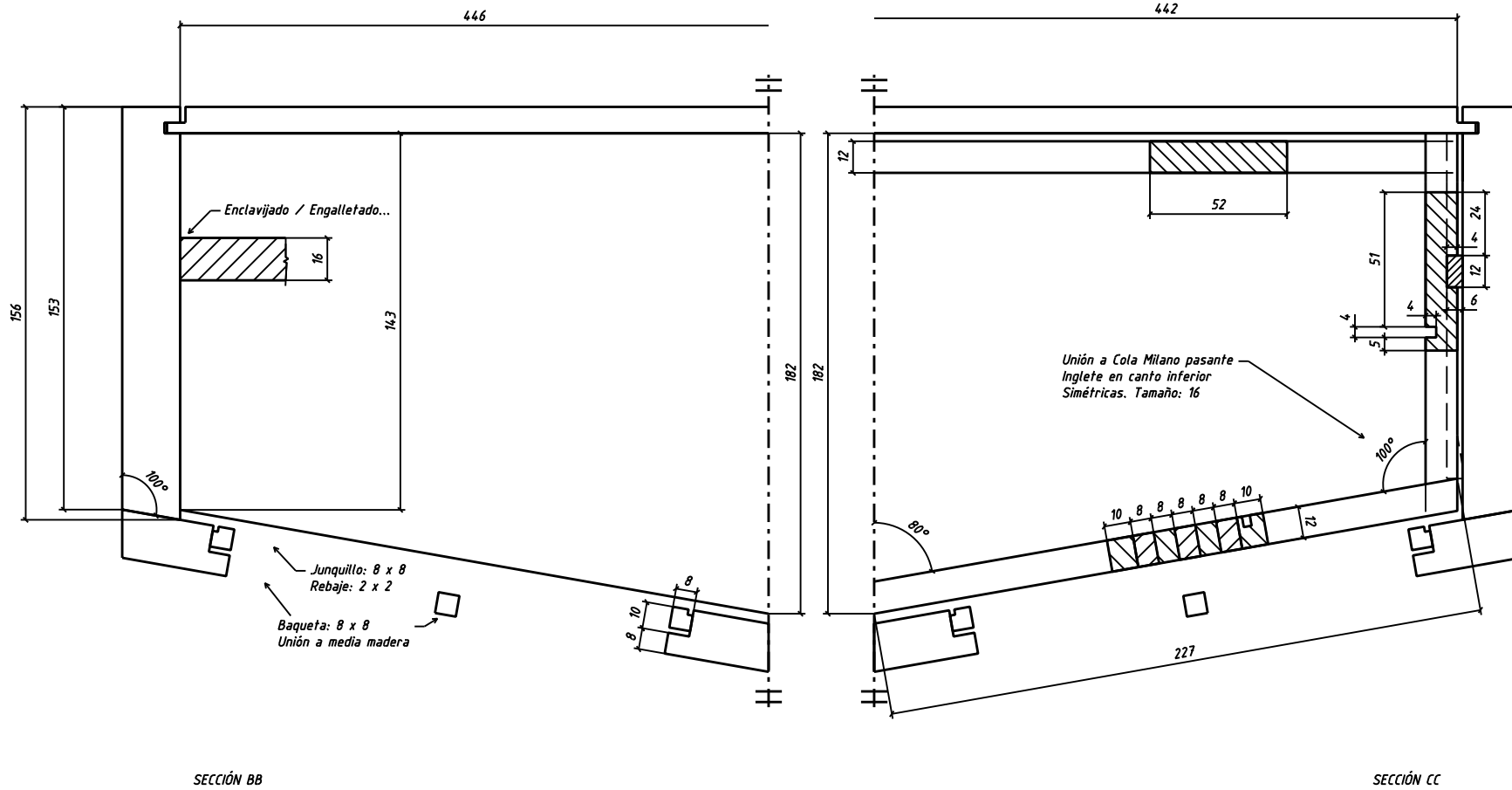

HOJA DE CONTROL DE MATERIALES: DESPIECE - VOLUMEN - SUPERFICIE - COSTE

PROYECTO DE TRABAJO:

ALUMNO:

Nº	DENOMINACIÓN	UDS.	Largo	Ancho	Grueso	Espigas	Material	Volumen mm ³	Superficie mm ²	Total Neto		Desperdicio		TOTAL BRUTO		PRECIO IVA incl m ³ /m ²	COSTE
										m ³	m ²	m ³	m ²	m ³	m ²		
												30%	15%				
1																	
2																	
3																	
4																	
5																	
6																	
7																	
8																	
9																	
10																	
11																	
12																	
13																	
14																	
15																	
16																	
17																	
18																	
19																	
20																	
21																	
22																	
23																	
24																	
25																	
TOTALES																	

PROYECTO: VITRINA JK ALUMNO: - Tiempo máximo de realización: 60 HORAS - Fecha: / /	FECHA									
PROYECTO										
Sección de las piezas (croquis)										
Definición de soluciones constructivas (croquis)										
HOJA CONTROL: Despiece-volumen-coste materiales										
HOJA CONTROL: Nota de madera										
HOJA CONTROL: Proceso de producción										
PRESUPUESTO TOTAL										
NOTA PROYECTO										
OBJETO										
INICIO										
ENTREGA										
HORAS										
NOTA OBJETO										
NOTA FINAL										
ENTREGA DE COSTE PRODUCTO:										
FIRMA										